

ニーズに合わせて組み合わせいろいろ



S300-C
天吊シングル

S300-DC
天吊ダブル



S300+S200
天吊ダブル



S300-M
モバイル

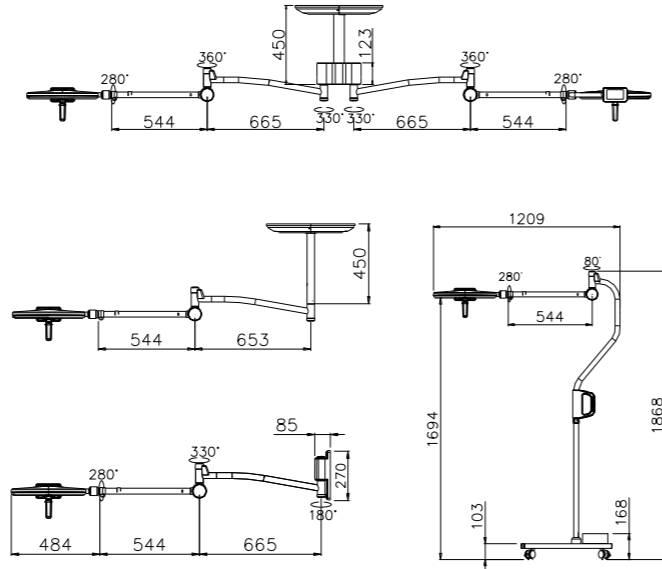

Surgical LED Light
Luvis S300

S300	
販売名	LUVIS LED手術灯
医療機器届出番号	11B2X10046000014
一般的名称	手術用照明器
医療機器クラス分類	一般医療機器 / 特定保守管理医療機器
設置方式	天吊式・壁式・モバイル式
最大照度	130,000Lux
ヘッドサイズ	43.5cm
LED数	42個
照度コントロール	3段階 (40,000~130,000)
演色指数 (CRI)	Ra:96 / R9:95
色温度	3,800 / 4,300 / 4,800K
照射野サイズ	15~25cm
LED寿命	60,000時間
オプション	バッテリーパック・タブレットコントロール

全ての技術データ許容誤差：最大±10%

発売元

日東産業株式会社

東京本社 東京都江戸川区西一之江 1-3-10 TEL(03)5678-7191 FAX(03)5678-7193	大阪営業所 大阪府門真市垣内町 4-21 TEL(06)6900-1370 FAX(06)6900-1376	福岡営業所 福岡県粕屋郡篠栗町尾仲 863-48 TEL(092)948-3902 FAX(092)948-3903
--	---	---

URL <http://www.knitto.com> E-mail info@knitto.com

LUVIS手術灯についてのお問合せは

日東産業株式会社



ARMタッチコントロール(4.3インチLCD)

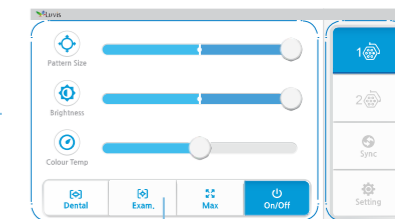

多彩な専用モードを搭載

Surgicalモード Examineモード Dentalモード

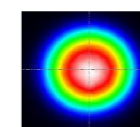

15cm~25cm

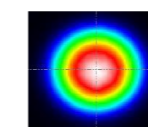

15cm

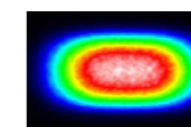

15cm×9cm

高機能で高効率なCOOLライト

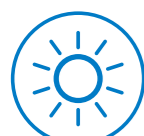

Illumination Intensity

照度を3段階で調整可能
(Max.130,000Lux)

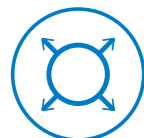

Light Field Size

照射野の大きさを3段階で調整可能
(Max.25cm / min.15cm)



Color Temperature

色温度を3パターン選択可能
(3,800K / 4,300K / 4,800K)



Color Rendering Index

優れた演色指数(CRI)を実現
(Ra:96 R9:95)



3 Different Modes

状況に合わせた3つの専用モード
(Surgical / Dental / Examine)

照度・照射野コントロール



照度コントロール
(1→2→3→1...)

照射野を大きくする

照射野を小さくする

バックアップバッテリー対応
(オプション)

バッテリー仕様	
電圧	20~28Vdc, 4A リチウムイオンバッテリー
寸法	244×164×120mm
重量	3.8kg

